

URAINY



**SOLUCIONES PARA
TRANSPORTADORES**

TRANSPORTADOR DE RODILLOS ACCIONADOS POR GRAVEDAD

La solución económica y segura para mover tu mercancía.

Nuestras soluciones incrementan la eficiencia en las líneas de producción gracias a que combinan inclinación y fuerza de gravedad de manera precisa.

Solución de bajo costo para operaciones de ensamble.



Alta flexibilidad en el ancho del transportador.

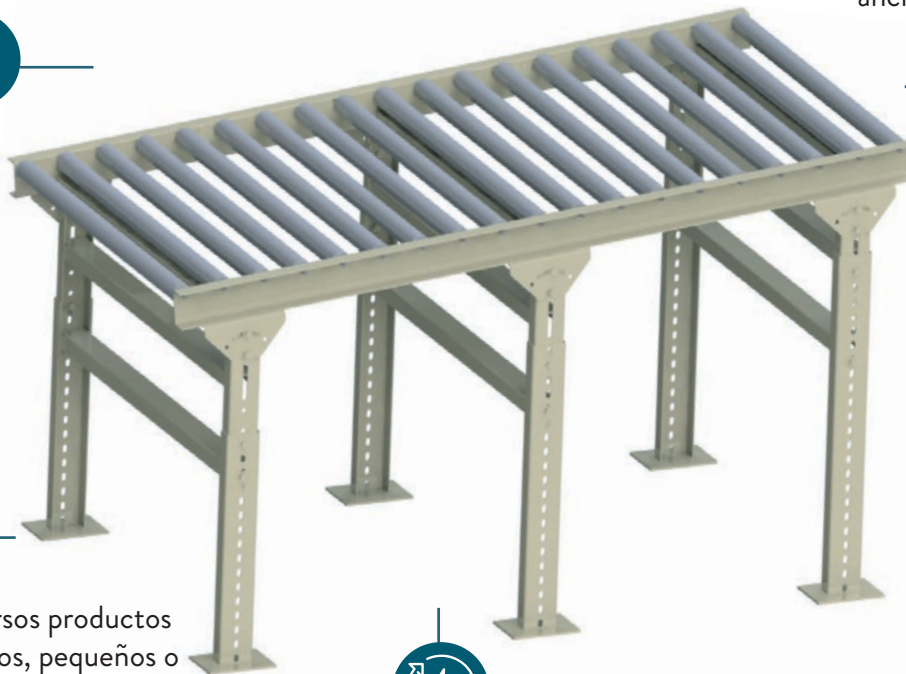

Manejo de diversos productos (livianos o pesados, pequeños o grandes).



Óptima posición, distribución y tamaño de los rodillos accionados por gravedad para adaptarse a todo tipo de carga.



Bajo mantenimiento y ahorro de energía garantizados.

Estas soluciones contemplan diferentes tamaños de rodillos, así como ángulos de inclinación personalizados. Son sistemas de transportadores que utilizan rodillos de giro libre para facilitar el desplazamiento manual de los productos, o bien, aprovechar la fuerza de gravedad como accionamiento con el fin de trasladar la mercancía de una forma ágil, segura y económica.

El bastidor del transportador está hecho de un perfil comercial cortado con láser, lo cual permite obtener una correcta alineación de los barrenos hexagonales y garantizar, así, que todos los rodillos estén en contacto con el producto.

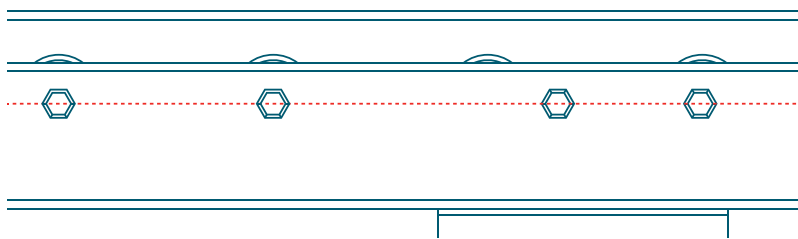

Diseñamos tu solución con un ángulo de inclinación totalmente personalizado, lo cual te garantiza la facilidad para transportar tu mercancía sin requerir un equipo con motor.



Modelo	Diámetro de Rodillo	Calibre	Ancho máximo	Capacidad de Carga
CG100	1.5 in	18	1000 mm	200 Kg
CG150	1.9 in	C30		400 Kg
CG250	1.9 in	16		700 Kg
CG280	2.0 in	16		
CG350	2.5 in	14	1700 mm	1800 Kg
CG380	2.5 in (INOX)	14		1800 Kg
CG450	2.5 in	11		2200 Kg

*Estos valores contemplan una separación entre barrenos de 100 mm, por lo que, modificar este valor puede aumentar o disminuir la capacidad de carga.

TRANSPORTADOR DE RODILLOS MOTORIZADOS

La solución ideal para hacer más eficiente tu almacén.



Diseño para mercancía ligera.



Diseño para mercancía pesada o de gran volumen.



Diseño para mercancía ligera con bastidor de aluminio.

Estas soluciones utilizan los rodillos motorizados Power Moller, los cuales integran un motor sin escobillas de alta capacidad, un sistema de engranaje planetario de hasta tres etapas y rodamientos ABEC para garantizar una excelente capacidad de carga; todos estos elementos están encapsulados en un tubo de acero galvanizado resistente a la corrosión.

RODILLO PARA CARGA **LIGERA**

RODILLOS MOTORIZADOS POWER MOLLER

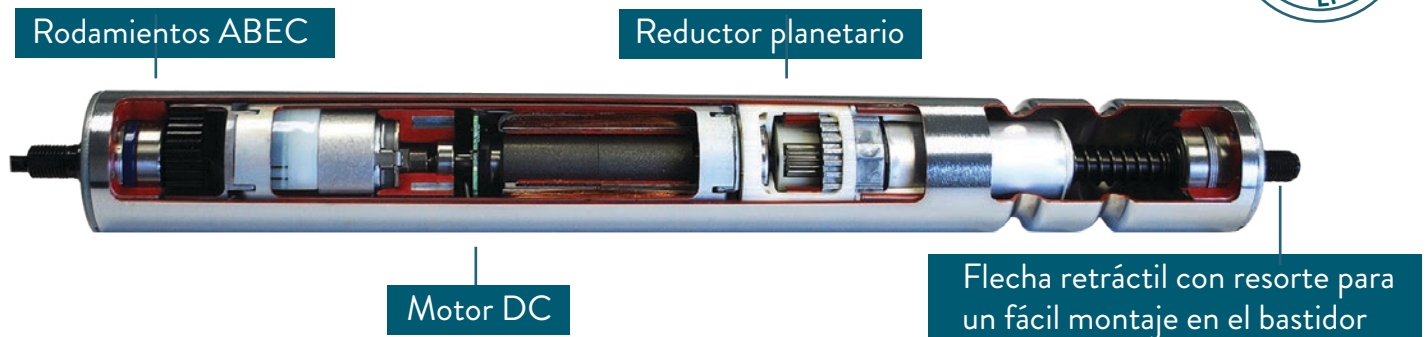

RODILLO PARA CARGA **PESADA**

RODILLOS MOTORIZADOS POWER MOLLER CON SPROKETS

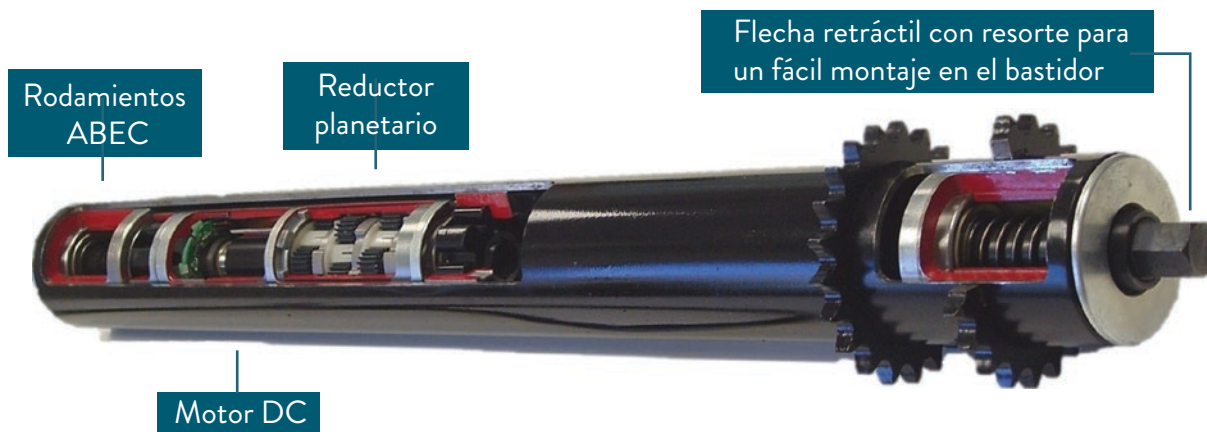



DISEÑO PARA MERCANCÍA LIGERA

Estos transportadores permiten manipular una amplia gama de paquetes y productos pequeños.



Nivel bajo de ruido en relación con las soluciones convencionales.



Control de dos rodillos mediante EtherNet/IP.



Menor desgaste de los elementos en movimiento.



Menor consumo de energía gracias a una función de encendido intermitente.



El diseño por zonas reduce el impacto de los productos causado por acumulación.



Diseño modular que facilita el control de tráfico por zonas.

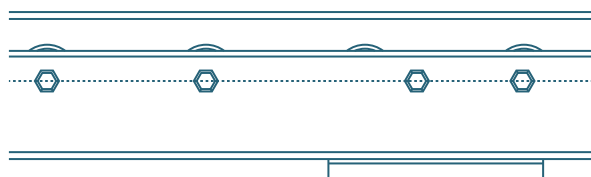

El bastidor del transportador es fabricado con placa calibre 10 y cortado por láser para brindar una excelente alineación entre los barrenos de montaje, lo que garantiza el contacto entre los rodillos y el producto.

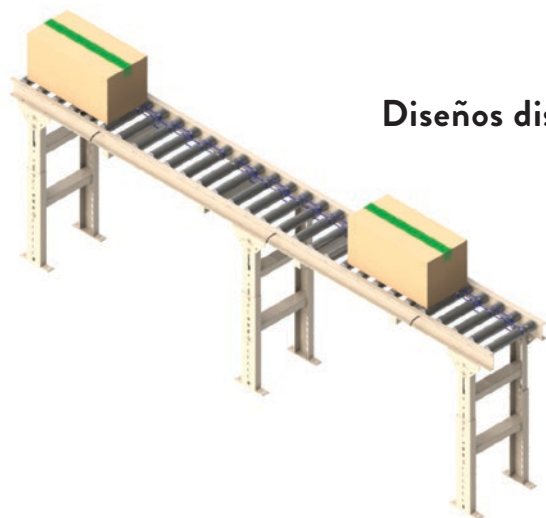

Diseños disponibles

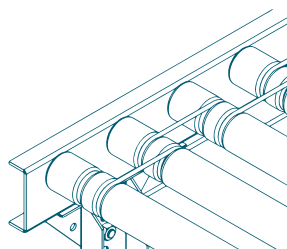

Banda redonda y surcos

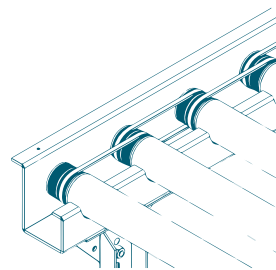

Banda plana y poleas

Modelo	Elemento motriz	Capacidad de carga	Velocidad lineal	Máximo de ancho entre canales	Diámetro del rodillo
CVY250	Banda redonda y surcos	45 kg	Desde 1.8 m/min hasta 255 m/min	Hasta 1000 mm	1.9 pulgadas
CVY250	Banda plana y poleas	200 kg			



DISEÑO PARA MERCANCÍA PESADA

Nuestros equipos se caracterizan por su bastidor de aluminio estructural que ofrece un sistema ligero de fácil integración a módulos de elevación y de transferencia.



Nivel bajo de ruido en relación con las soluciones convencionales.

EtherNet/IP

Control de dos rodillos mediante EtherNet/IP.



Menor desgaste de los elementos en movimiento.



Menor consumo de energía gracias a una función de encendido intermitente.



El diseño por zonas reduce el impacto de los productos causado por acumulación.



Diseño modular que facilita el control de tráfico por zonas.

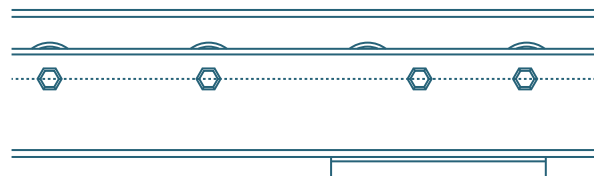

El bastidor del transportador es fabricado en placa de acero de 3/16 de espesor y cortado por láser para brindar una excelente alineación entre los barrenos de montaje, lo que garantiza el contacto entre los rodillos y el producto.

Diseños disponibles

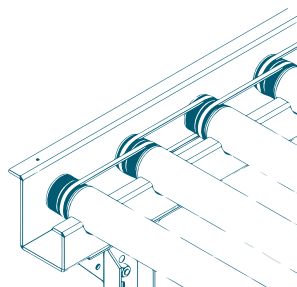

Banda plana y poleas

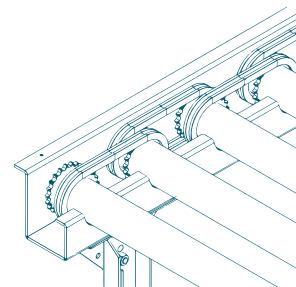

Cadenas y sprockets

Modelo	Elemento motriz	Capacidad de carga	Velocidad lineal	Máximo de ancho entre canales	Diámetro del rodillo
CVY450	Banda plana y poleas	1140 kg	Desde 2 m/min hasta 260 m/min	Hasta 1700 mm	2.5 pulgadas
CVY450	Cadenas y sprockets	1250 kg			



DISEÑO PARA MERCANCÍA LIGERA CON BASTIDOR DE ALUMINIO

Nuestros equipos se caracterizan por su bastidor de aluminio estructural y sus rodillos de 1.9 pulgadas de diámetro, lo cual ofrece un sistema ligero que permite su fácil integración a módulos de elevación y de transferencia.

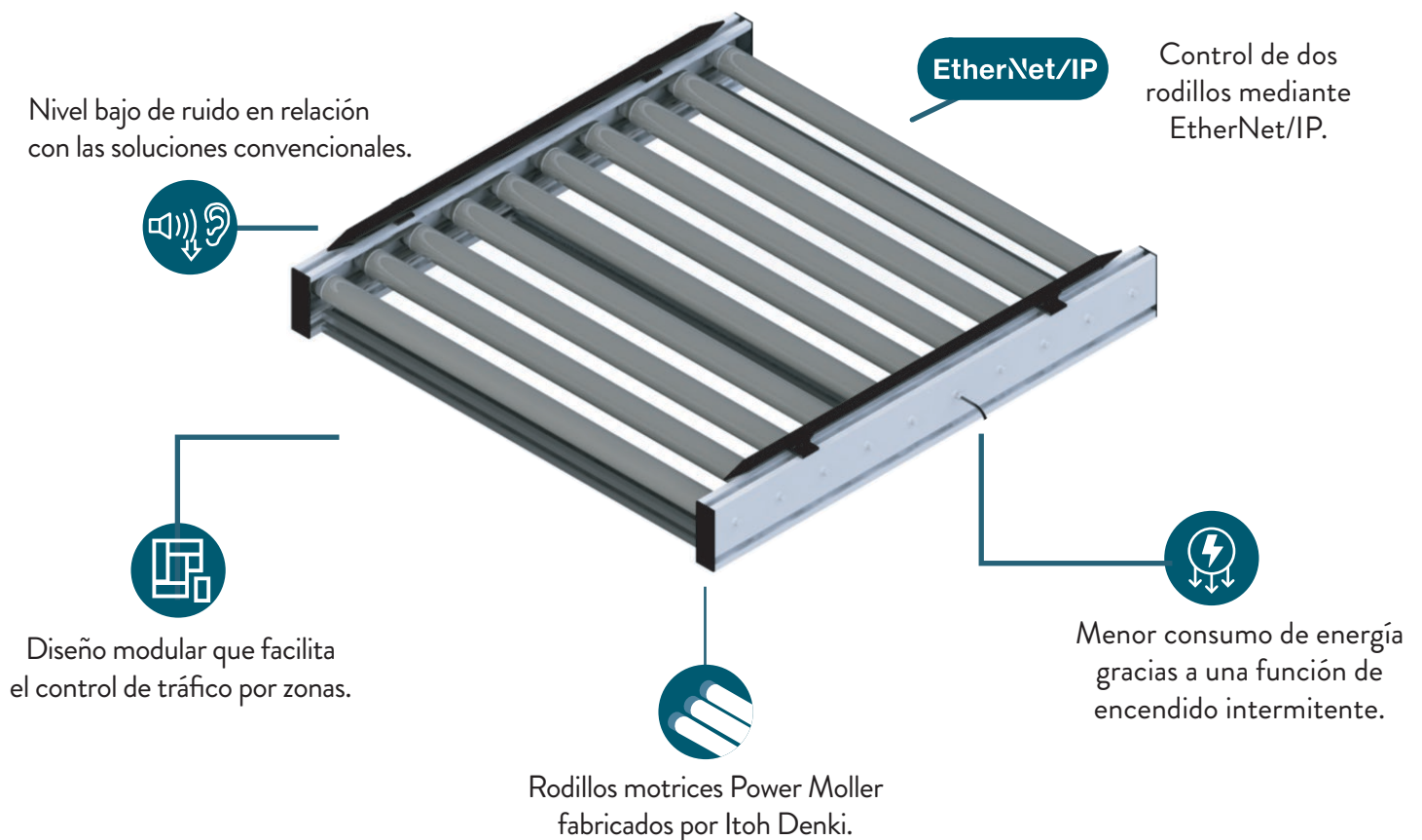

El perfil utilizado cuenta con una ranura estándar tipo T ubicada en la parte superior e inferior de la extrusión. Su función es facilitar el montaje de accesorios tales como guías, bases para sensores, soportes o similares.



DISEÑO PARA MERCANCÍA LIGERA CON BASTIDOR DE ALUMINIO

Nuestros sistemas con bastidores de aluminio están especialmente pensados para operar en combinación con módulos de elevación y de transferencia.

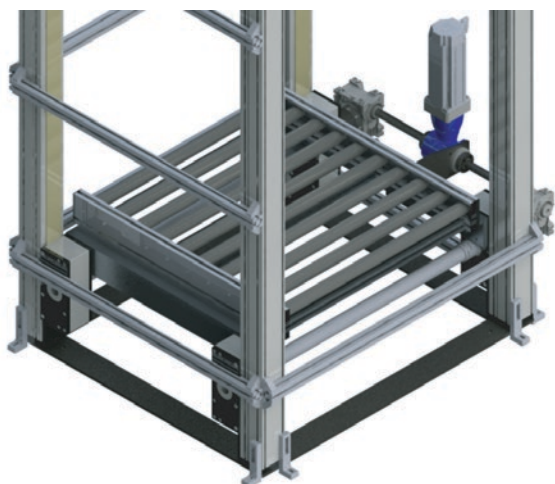

Diseños disponibles

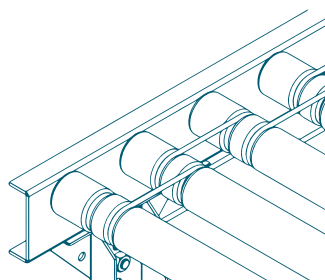

Banda plana y poleas

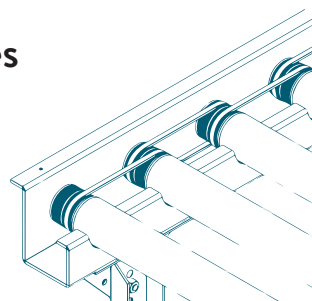

Banda redonda y surcos

Modelo	Elemento motriz	Capacidad de carga	Velocidad lineal	Diámetro del rodillo
CVY180	Banda redonda y surcos	45 kg	Desde 1.8 m/min hasta 255 m/min	1.9 pulgadas
CVY180	Banda plana y poleas	200 kg		

TRANSPORTADOR DE RODILLOS CON MOTORREDUCTOR

La solución robusta para las condiciones más exigentes de tu almacén.

Nuestro transportador funciona con un sistema motriz de corriente alterna lo cual le hace ideal para trasladar tarimas de madera, pallets plásticos, barriles con base uniforme o productos de gran peso.

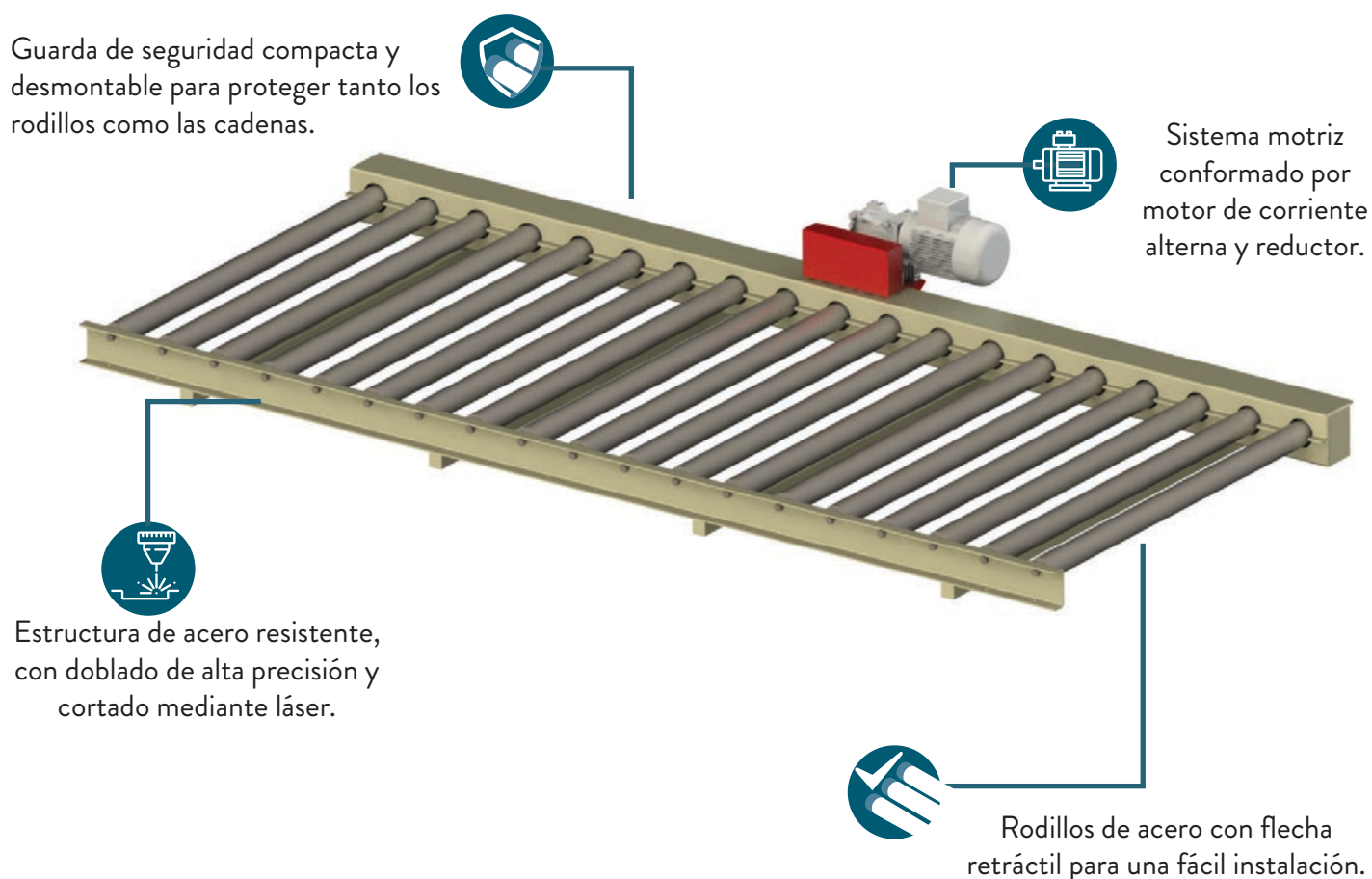

La construcción robusta de este equipo garantiza un alto desempeño aun en las condiciones más duras de trabajo. Combina sprockets soldados a los rodillos y cadenas, lo cual permite configurar un sistema de baja fricción, así como la longitud máxima para cada unidad motriz.

El sistema motriz está conformado por el motor, el reductor y el arreglo de sprockets. Dichos componentes, en conjunto, pueden ser colocados en cualquier posición a lo largo del transportador, lo cual facilita la integración de nuestros equipos a cualquier sistema de transferencia o estación de trabajo.

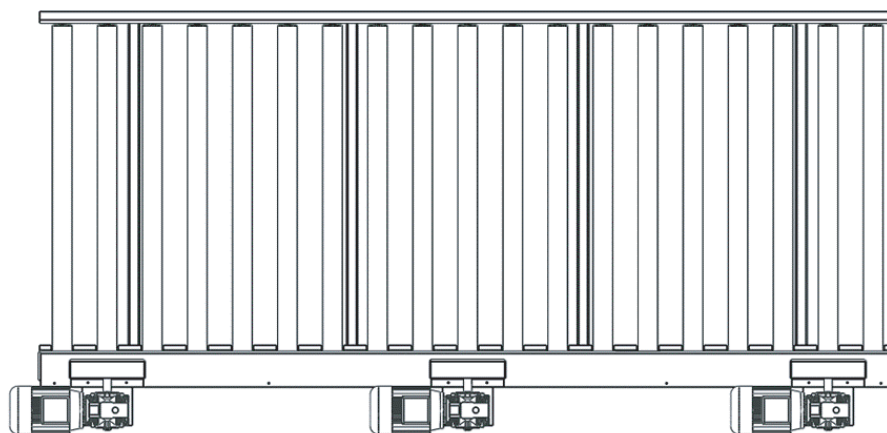

La posición y orientación del motor pueden ser establecidas con base en las necesidades específicas de espacio y montajes de cada aplicación.

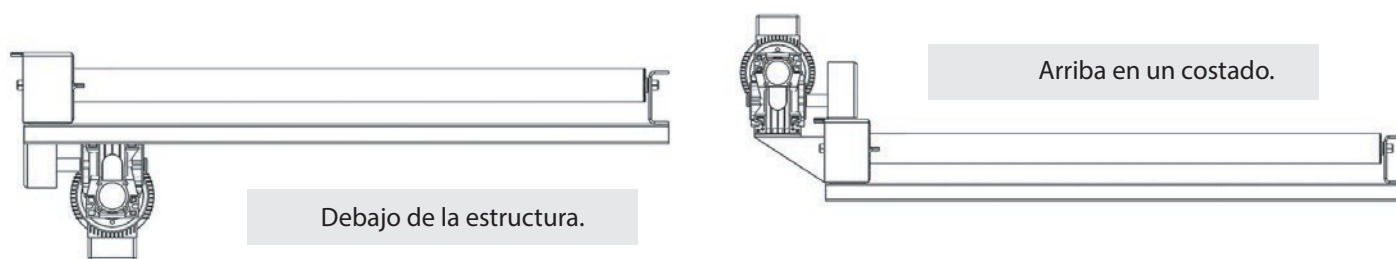

Nuestros transportadores ofrecen el valor agregado de un diseño completamente personalizado en ancho y longitud. El largo efectivo tiene incrementos mínimos según la distancia que existe entre las flechas de los rodillos, con lo que, pueden ser 3, 5 o 6 pulgadas.

Modelo	Diámetro del rodillo (in)	Producto (kg)	Hasta 3 metros de longitud		Hasta 6 metros de longitud		Hasta 9 metros de longitud		Hasta 12 metros de longitud		Hasta 15 metros de longitud	
			2 Productos		4 Productos		6 Productos		8 Productos		10 Productos	
			30 ft/ min	60 ft/ min	30 ft/ min	60 ft/ min	30 ft/ min	60 ft/ min	30 ft/ min	60 ft/ min	30 ft/ min	60 ft/ min
			Potencia del motor AC (hp)									
CVY250	1.9	225	0.5	0.75	0.5	0.75	0.5	0.75	0.5	1	0.75	1
	1.9	450	0.5	0.75	0.5	1	0.75	1	0.75	1.5	1	2
CVY450	2.5	900	0.5	1	0.75	1.5	0.75	2	1	2	2	-
	2.5	1150	0.5	1	0.75	1.5	1	2	2	-	2	-
	2.5	1500	0.5	1.5	1	2	2	-	2	-	-	-

Los valores presentados en la tabla son aproximados y, como tal, contemplan la fricción de una tarima de madera sobre la superficie del rodillo, los sprockets de paso estándar, así como una velocidad del motor no mayor a 1700 rpm.

TRANSPORTADOR DE CADENAS

La solución más confiable para optimizar tu línea de producción.

Nuestros sistemas son fabricados de forma personalizada, así que son ideales para transportar toda clase de productos.

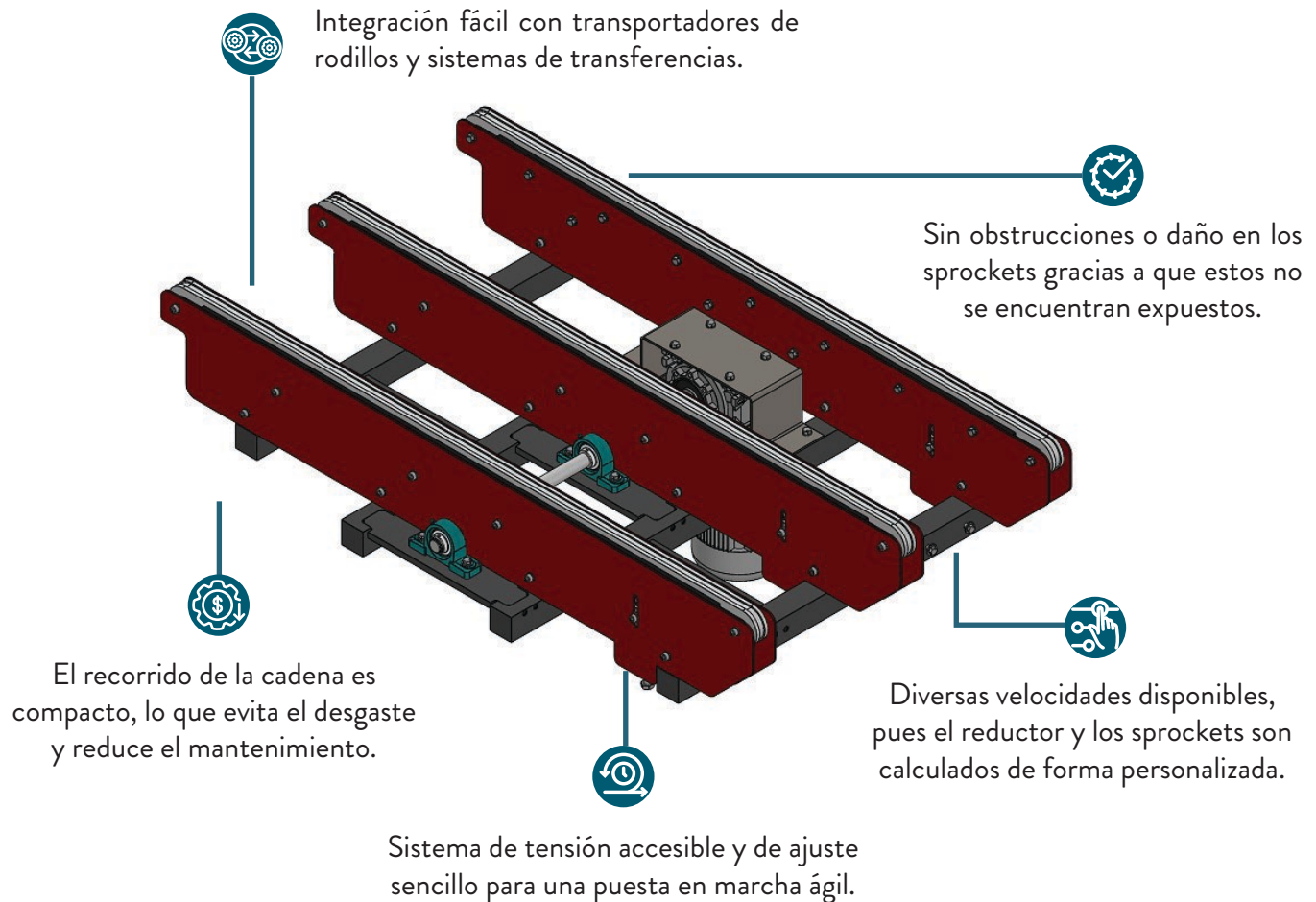

Estas soluciones están diseñadas para operar con un mejor desempeño, trabajar de una manera más silenciosa y reducir las probabilidades de paros imprevistos causados por ejes desalineados o no coordinados.

- La estructura de alineación usada en la flecha motriz ofrece una sincronización exacta en cada sección de cadenas.
- Esta cualidad garantiza una gran precisión en cuanto a velocidad y transmisión de torque.
- También incrementa el tiempo de vida de los rodamientos, sprockets y todo el sistema motriz.

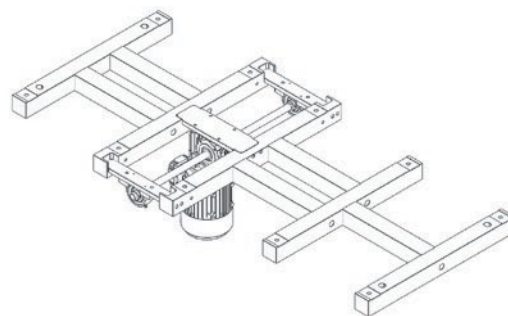

Nuestros sistemas protegen la calidad de los productos porque son fabricados con base en sus características.

Estos módulos pueden integrar secciones de cadenas en posiciones especificadas por los usuarios, o bien, admitir más secciones con el fin de aumentar la superficie en reposo. Así, se garantiza un óptimo contacto entre la tarima y las cadenas.

Diseños disponibles

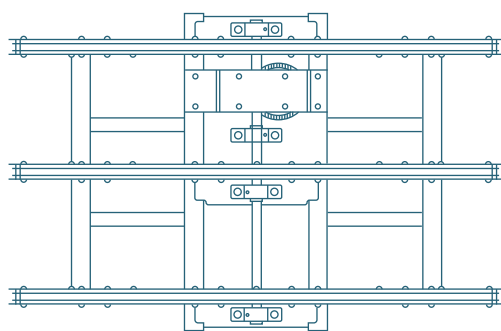

3 secciones de transferencia

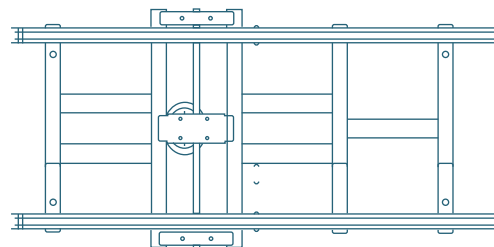

2 secciones de transferencia

Conoce nuestras configuraciones básicas

Modelo	Carga máxima*	Potencia
CC502 o CC503	Hasta 220 kg	½ de hp
CC602 o CC603	Hasta 680 kg	½ de hp
CC702 o CC703	Hasta 900 kg	¾ de hp
CC802 o CC803	Hasta 1360 kg	1 hp

*La carga máxima dependerá de la velocidad de operación.

Nuestros asesores pueden compartirle más información acerca de todas las soluciones que ofrecemos para escenarios de acumulación.

TRANSPORTADOR DE CADENAS CON SISTEMA DE ELEVACIÓN

La solución ideal para brindar continuidad al flujo de tu producción.

Fabricamos sistemas con mecanismos de elevación estables y seguros para transportar sin obstáculos toda clase de productos.

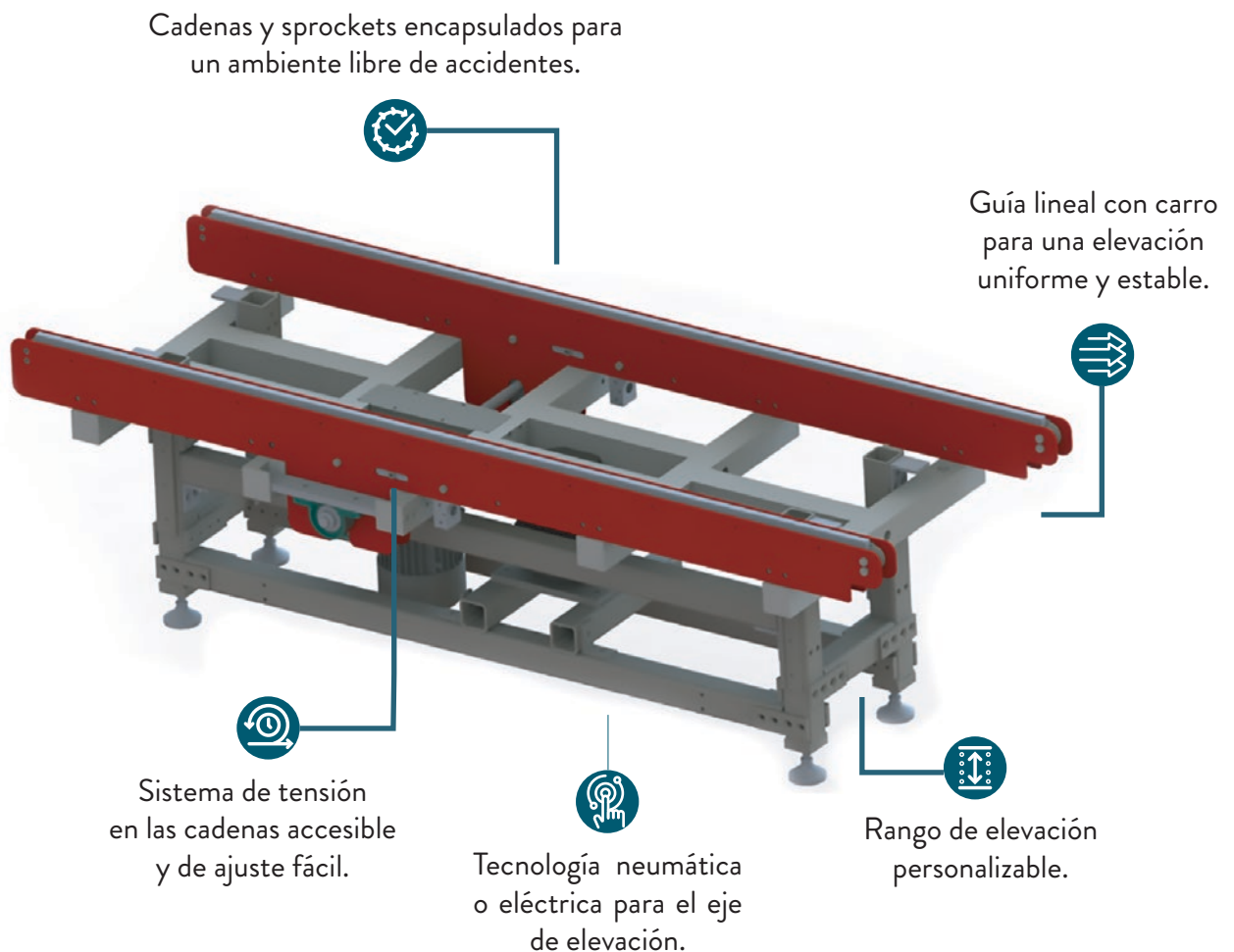

Estos transportadores de cadenas con elevación son autónomos, por lo que se pueden integrar a un nuevo o existente transportador de rodillos. Son soluciones que funcionan con un motor de corriente alterna o con un rodillo motorizado. Además, la separación y el número de secciones de sus cadenas pueden ser personalizados con base en las características del producto.

Nuestros sistemas de transferencias mueven productos de forma suave y sin caídas.

Estos módulos pueden integrar secciones de cadenas en posiciones especificadas por los usuarios, o bien, admitir más secciones con el fin de aumentar la superficie en reposo. Así, se garantiza un óptimo contacto entre la tarima y las cadenas.

Diseños disponibles

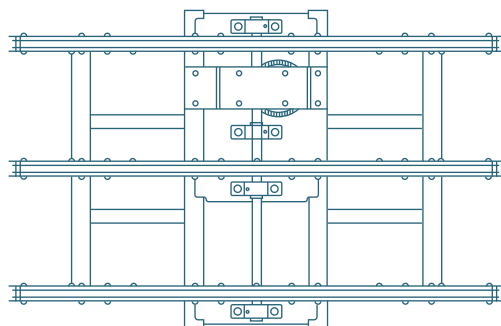

3 secciones de transferencia

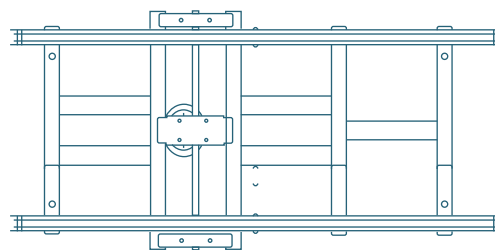

2 secciones de transferencia

Conoce nuestras configuraciones básicas

Modelo	Dimensiones	Capacidad máxima
TCE502	Tarimas de hasta 1000 mm de longitud	220 kg
TCE602	Tarimas de hasta 1200 mm de longitud	680 kg
TCE702	Tarimas de hasta 1500 mm de longitud	900 kg
TCE802		Hasta 1360 kg

Estos valores son considerando 2 strands

Tecnologías de elevación disponibles*

- 1 Pueden incorporar una bolsa neumática (airbag) que proporciona la altura mínima necesaria para transferir el producto de forma adecuada.
- 2 También pueden ser diseñados con un sistema de elevación electromecánico que utiliza actuadores tipo jack para posicionar con flexibilidad la altura de las transferencias, lo cual garantiza mover productos voluminosos de forma suave, precisa y estable.

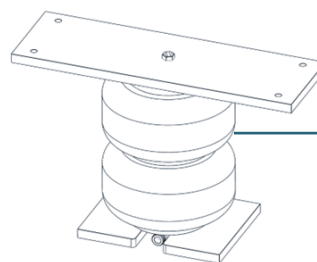

Bolsa neumática

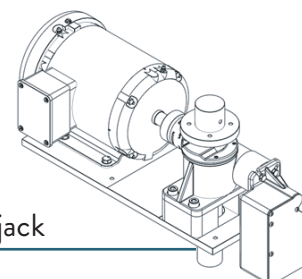

Actuador jack

*Las características del producto y los requerimientos del proceso son datos claves para determinar la tecnología adecuada del eje de elevación.

SISTEMA DE TRANSFERENCIAS POR CADENAS

La solución perfecta para complementar tu transportador.

Fabricamos equipos personalizados para transferir a 90° y de forma eficiente productos voluminosos mediante tecnología confiable.

Manipula productos voluminosos o inestables gracias a su opción de elevación eléctrica y su sistema de rieles con carros lineales.



Ofrece la opción de personalizar la longitud de la cama de rodillos y de las cadenas de transferencias.



Incluye una función para ajustar la velocidad de la cama de rodillos.



EtherNet/IP

Dispone de control EtherNET/IP en la cama de rodillos.

Cuenta con cama de rodillos para uso pesado que es movilizada por un rodillo motriz de 24 V DC.



Realiza desde 180 hasta 220 transferencias por hora.



Permite configurar la distancia de elevación con base en la altura del transportador de descarga.



Estas soluciones están diseñadas para transferir tarimas de madera o de plástico a un transportador adyacente. Son equipos robustos que permiten crear diversas configuraciones con el objetivo de desplazar diferentes clases de productos y responder, así, a las necesidades particulares de cada almacén.

Nuestros sistemas de transferencias no se ven limitados por formas ni distribución de otros elementos ya instalados o contemplados.

Los sistemas de transferencias están disponibles en diferentes diseños que se adecuan a la variedad de geometrías de las tarimas, así como a las distintas disposiciones que los transportadores pueden tener en una línea de ensamble.

Ya sea que el objetivo consista en transferir a un transportador, a una estación de montacarga o a una sección de acumulación, en cualquier caso, estas soluciones personalizadas responden a necesidades específicas de espacio y rendimiento.

Diseños disponibles

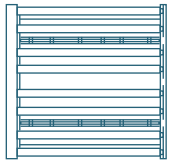

Sistema de transferencia de dos cadenas

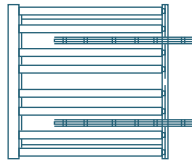

Sistema de transferencia de dos cadenas con extensión

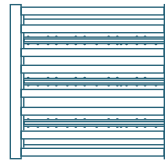

Sistema de transferencia de tres cadenas

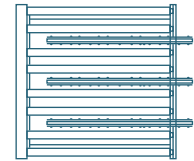

Sistema de transferencia de tres cadenas con extensión

Conoce nuestras configuraciones básicas

Modelo	Dimensiones	Capacidad máxima	Número de ciclos por hora
TRN502	Para tarimas de hasta 1000 mm de longitud	200 kg	De 220 a 300 operaciones por hora
TRN602	Para tarimas de hasta 1200 mm de longitud	1360 kg	De 180 a 220 operaciones por hora
TRN702	Para tarimas de hasta 1500 mm de longitud	1360 kg	De 180 a 220 operaciones por hora
TRN802	Para tarimas de hasta 1500 mm de longitud	Hasta 1800 kg	De 120 a 180 operaciones por hora

Estos valores son considerando 2 strands

Tecnologías de elevación disponibles*

- Pueden incorporar una bolsa neumática (airbag) que proporciona la altura mínima necesaria para transferir el producto de forma adecuada.
- También pueden ser diseñados con un sistema de elevación electromecánico que utiliza actuadores tipo jack para posicionar con flexibilidad la altura de las transferencias, lo cual garantiza mover productos voluminosos de forma suave, precisa y estable.

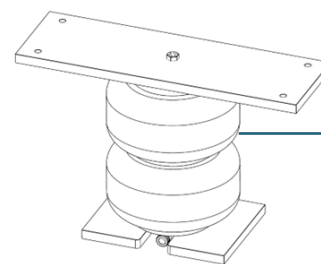

Bolsa neumática

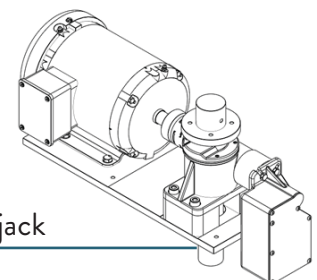

Actuador jack

*Las características del producto y los requerimientos del proceso son datos claves para determinar la tecnología adecuada del eje de elevación.

RODILLOS DE GRAVEDAD

La solución perfecta para complementar tu transportador.

Rodillos para transportadores de gravedad o también rodillos rectos, son una parte importante para la construcción de un transportador para el transportadores de operación manual o impulsados por la gravedad.

La capacidad de carga de estos transportadores, es decir, cuanto producto se puede colocar por encima por cada metro lineal, depende entre otras cosas de las características de los rodillos.

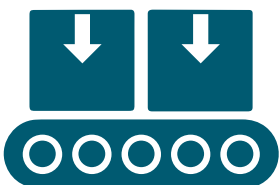

Por normal general los rodillos de

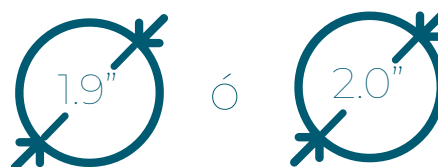

de diámetro se encuentran dentro de condiciones operacionales adecuadas si la longitud de esto no supera lo 1000 mm. Si esto sucede la probabilidad de deformación o pandeo debido al peso se incrementa.

Para aumentar la capacidad de carga de un covneyor suelen hacerse dos opciones:

- Reducir la separación entre barrenos de los rodillos, logrando así aumentar el número de rodillos debajo de la carga.
- Aumentar el calibre de los rodillos, estos tiene mayor capacidad de carga axial.
- Aumentar el diámetro de los rodillos. Por lo general el incremento en el diámetro viene acompañado de un incremento en el espesor o pared del tubo utilizado en la construcción del rodillo, teniendo así como consecuencia una mayor capacidad de carga.

Diametro	Calibre	Longitud máxima recomendada	Eje retráctil
1.9	18	1000 mm	Hexagonal 7 / 16
2	16		
2.5	14	1700 mm	Hexagonal 11 / 16

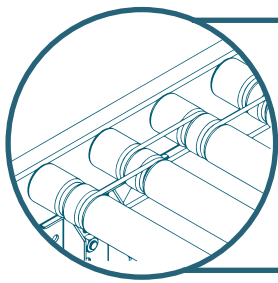

RODILLOS CON SURCOS

Los rodillos con surcos son la solución mas competitiva en precio para motorizar transportadores rectos o curvos.

En combinación con bandas redondas es posible transportar paquetes de hasta 45 Kg.

Los surcos se encuentran maquinados sobre un inserto solido de aluminio, lo que nos permite controlar la profundidad del surco y poder usar bandas de mayor sección transversal para una mayor capacidad para transmitir movimiento y evitar fallas por bandas fuera de posición.

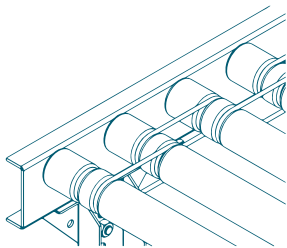

Banda redonda y surcos

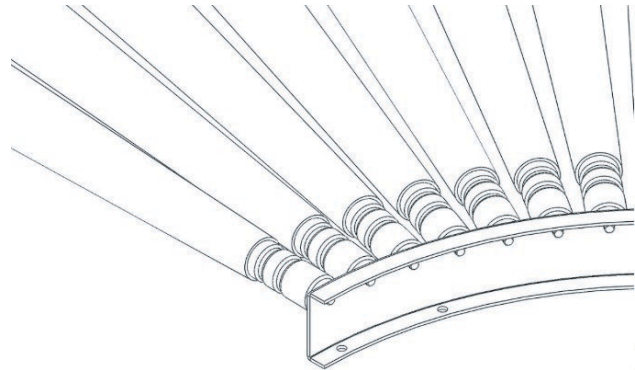

RODILLOS CON POLEAS

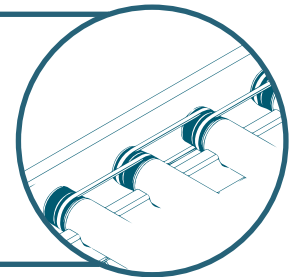

Los rodillos con Polea VG son usado ampliamente para el transporte de paquetes o tarimas. Están disponibles para los rodillos de 1.9 y 2.5 in.

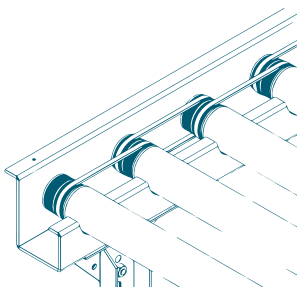

Banda plana y poleas

Estos rodillos se usan en conjunto con bandas planas las cuales cuentan contienen hilos de acero en su interior.

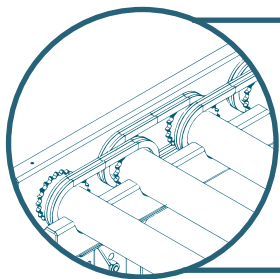

RODILLOS CON SPROCKETS

Los rodillos con Sprockets soldados se usan tanto en transportadores con rodillos motrices como en transportadores motorizados con moto-reductores. El número de dientes y cambios en el radio de reducción permiten obtener diferentes velocidades de operación en el transportador.

Disponibles para los diámetros de 1.9" y 2.5" en conjunto con diferentes tamaños de cadenas otorgan un amplio rango de capacidad de carga.

Calibre del rodillo	Tamaño Sprockets
1.9"	40A18 50A15 60A13
2.5"	40A22 50A17 60A15

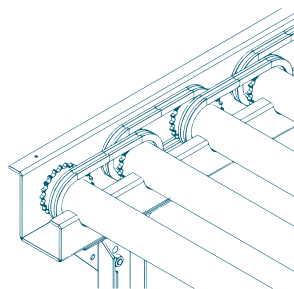

Cadenas y sprockets

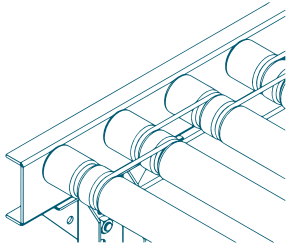

Banda redonda y surcos

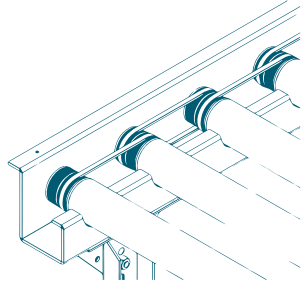

Banda plana y poleas

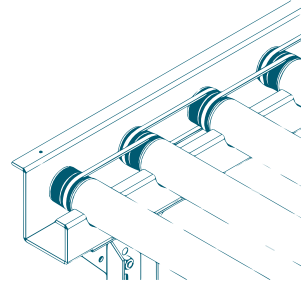

Banda plana y poleas

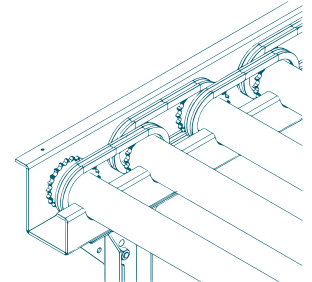

Cadenas y sprockets

Elemento motriz	Capacidad de carga
Banda redonda y surcos	45 kg
Banda plana y poleas	200 kg

Elemento motriz	Capacidad de carga
Banda plana y poleas	1140 kg
Cadenas y sprockets	1250 kg

Diametro	Calibre	Longitud máxima recomendada	Eje retráctil
1.9	16 o Cédula 30	1000 mm	Hexagonal 7/16
2	18		
2.5	11 y 14	1700 mm	Hexagonal 11/16

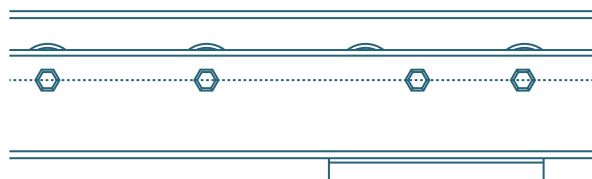

URANY



442 145 9116



mercadotecnia@urany.net